

<本体>

平面図

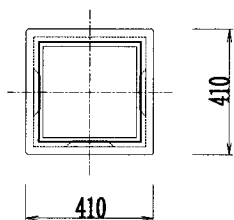

側面図

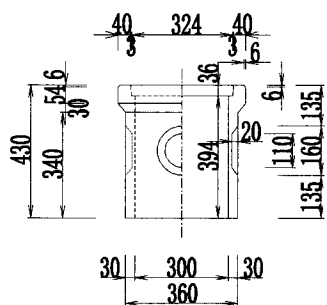

<継ぎ材>

平面図

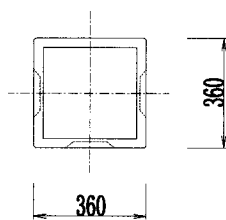

側面図

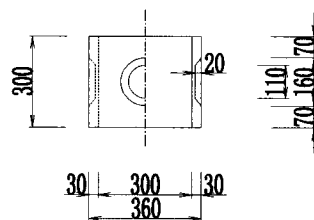

<ふた>

平面図

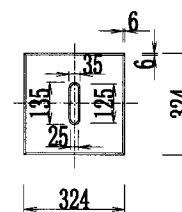

側面図

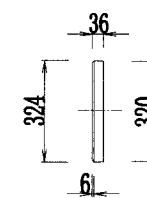

側面図

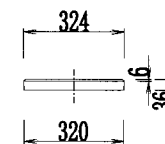

呼び名	集水柵 300 寸法図
規格	300×430 (B×h)
縮尺	S=1/25
会社名	松川・モルセラ株式会社